

Absender / Versandadresse:	Kom.:
	Auftragsbestätigung an (Email):
	Rechnung an (Email):

Bestellung

Kostenvoranschlag

Reha-Autokindersitz **KIDSFLEX R129** Edition

Preise zuzüglich ges. MwSt. Stand: 2025 HMV-Nr.: 26.11.06.0014

Grundmodell

	Gr. 1	Gr. 2	Gr. 2XL
Gesamthöhe	74 cm	80 cm	90 cm
Scheitelhöhe	67 cm	73 cm	82 cm
Rückenhöhe	37 - 51 cm	41 - 57 cm	47 - 65 cm
Sitzbreite	31 cm	35 cm	40 cm
Sitztiefe (einstellbar)	28 - 33 cm	34 - 39 cm	40 - 46 cm
Höhe Thoraxpelotten	26 - 36 cm	26 - 36 cm	34 - 44 cm
Höhe Oberkörperführungsp.	30 - 40 cm	30 - 40 cm	38 - 48 cm
Abstand Thoraxpelotten/OKFP	16 - 28 cm	19 - 32 cm	24 - 37 cm
Gewicht	8,2 kg	8,9 kg	12,3 kg
getestete Belastbarkeit	50 kg	50 kg	100 kg

Standard-Ausstattung:

- crashgetestet in Anlehnung an **R129/03**
- einstellbare Sitztiefe
- Kopfstütze **Kick-Back** inklusive
- Polsterung mit Bezug
- Gurtführung (rechts oder links montiert)
- stufenlose Rückenwinkelverstellung
- 5-Punkt-Gurt mit Prallpolster und Schulterpolsterungen
- Basisrahmen zur Aufnahme von einer Fußstütze
- **Isifix-Adapter** inklusive
- **Schulterführungspelotten** inklusive
- **Thoraxpelotten**, starr inklusive



Gr. 1
Schwarz
(300000-D3)



Gr. 2
Schwarz
(310000-D3)



Gr. 2XL
Schwarz
(310000-D3-XL)

Technische Änderungen und Druckfehler vorbehalten.

Bitte IMMER eine Auswahl treffen:

Gurtführung:

- LINKS (Fahrerseite) (300000-L) RECHTS (Beifahrerseite) (300000-R)

- Beckenpolster verstärkt (SB - 4 cm) (300850-D)

Zubehör Stabilisierung

Kopfstütze, höhenverstellbar mit Kick-Back-Sicherung (im Lieferumfang enthalten)



Kopf-Fixiersystem (300630-D)



Beinführungen, gepolstert

links (300350-D)

rechts (300355-D)



Abduktionskeil, gepolstert, abnehmbar

Gr. 1 (300400-D)

Gr. 2 (310400-D)

Gr. 2XL (310400-D-XL)



Fußbank, höhen- und winkelverstellbar

Gr. 1 (300450-D)

Gr. 2 und 2XL (310450-D)

hochklappbar (300452-D) +



Fußstützrolle, höhen- und winkelverst.

Gr. 1 (300455-D)

Gr. 2 und 2XL (310455-D)

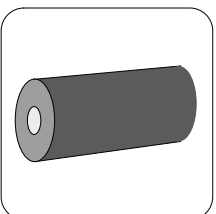

Thoraxpelotten, gepolstert (Höhe: 11 cm, Tiefe: 15 cm)

starr (im Lieferumfang enth.)

schwenkbar (300505-D3)



Oberkörperführungspelotten, gepol. (Höhe: 21 cm, Tiefe: 16 cm)

starr (300510-D3)

schwenkbar (300515-D3)



Schulterführungspelotten, gepolstert, höhen- und seitenverstellbar (im Lieferumfang enthalten)



Zubehör Rahmen

Sitz-Dreh-Adapter (300200-D)

Beifahrerseite (standard)

Fahrerseite



Auslösemechanismus: **NEU!**

innen (standard)

außen (nicht für Gr. 2XL) • aufpreisfrei! • (300220-D)

Sitz-Schrägverstellung (0° - 10°)

Gr. 1 (300100-D)

Gr. 2 (310100-D)

Gr. 2XL (310100-D-XL)



erweiterte Sitz-Schrägverstellung (10° - 20°)

Gr. 1 (300105-D)

Gr. 2 (310105-D)

Gr. 2XL (310100-D-XL)



Sandwich-Boden (unterhalb der Basisaufnahme) (300790-D)

Sinnvoll in folgenden Situation:

- bei sehr sportlich geformten Kfz-Sitzen, um die dort übliche Vertiefung auszugleichen. Dadurch stabilere Position und mehr Freigängigkeit bei Nutzung des Drehadapters
- bei vorgelagerten Kfz-Isfix-Laschen, um mit dem KIDSFLEX Kontakt zur Rückenlehne des Fahrzeugs zu ermöglichen (der ISOFIX-Adapter sitzt dann im Sandwich-Boden)
- ca. 1,5 kg Mehrgewicht

